



ROTO 70.24 S PLUS



MERLO

РАБОЧИЕ ХАРАКТЕРИСТИКИ

ROTO 70.24 S PLUS

Характеристики

Общая собственная масса (кг)	20200
Макс. грузоподъемность (кг)	7000
Высота подъема (м)	24,2
Макс. вылет (м)	20,5
Высота при макс. грузоподъемности (м)	7,4
Вылет при макс. грузоподъемности (м)	5,9
Грузоподъемность при макс. высоте (кг)	3000
Грузоподъемность при макс. вылете (кг)	900
Боковое смещение стрелы (мм)	-
Система управления наклоном (%)	± 12; ± 4
Секции стрелы	4

Силовая передача

Двигатель с турбонаддувом	FPT NEF45
Объем двигателя/кол-во цилиндров	4500/4
Мощность двигателя (кВт/л. с.)	125/170
Система обработки выхлопных газов	STAGE IV, SCR+DOC
Реверсивный вентилятор	-
Макс. скорость (км/ч)	40
Топливный бак (л)	150
Бак мочевины (л)	43
Гидростатическая трансмиссия	● - 2V
EPD	●
Мосты	Соосные
Редукторы	Планетарные
Тормозная система машины	Сухие дисковые
Автоматический стояночный тормоз	●

Гидравлика

Гидравлический насос	2 - LS + FS
Производительность/давление (л/мин - бар)	138+100 - 250/230
Гидравлический бак	120
Гидравлический выход на конце стрелы	●
Задние гидравлические выходы	-

Кабина

Оснащение кабины	Premium
Система адаптивного управления устойчивостью ASCS	Полный вариант
Кабина FOPS II уровня	●
Кабина ROPS	●
Органы управления в кабине	Электронный джойстик
Наклоняемая кабина	●
Рычаг челночного хода	Двойной реверс

Конфигурация

Подвеска кабины	-
Подвеска стрелы	○
Подвески моста	●
Фары рабочего освещения на кабине	●
Солнцезащитная шторка	● - Led
Tas-lock	●
Оснащение для установки платформы	●
Две плавающие вилы	●
Контроль пошагового хода	-
Полный привод	●
Управление поворотом 4-х колес	●
Три способа рулевого управления	●
Стандартные шины	445/65-R22.5
Дополнительные шины	-
Аутригеры	Многопозиционные
Вращение башни	следует
Сертификация, классифицирующая транспортное средство как с/х трактор	-
Сертификация для пневматической системы торможения	-
Сертификация для гидравлической системы торможения	-
VOM	-
3-точечная навеска	-

- отсутствует. ● в стандартной комплектации. ○ доп. вариант.

ДИАГРАММЫ НАГРУЗКИ С ПАЛЛЕТНЫМИ ВИЛАМИ

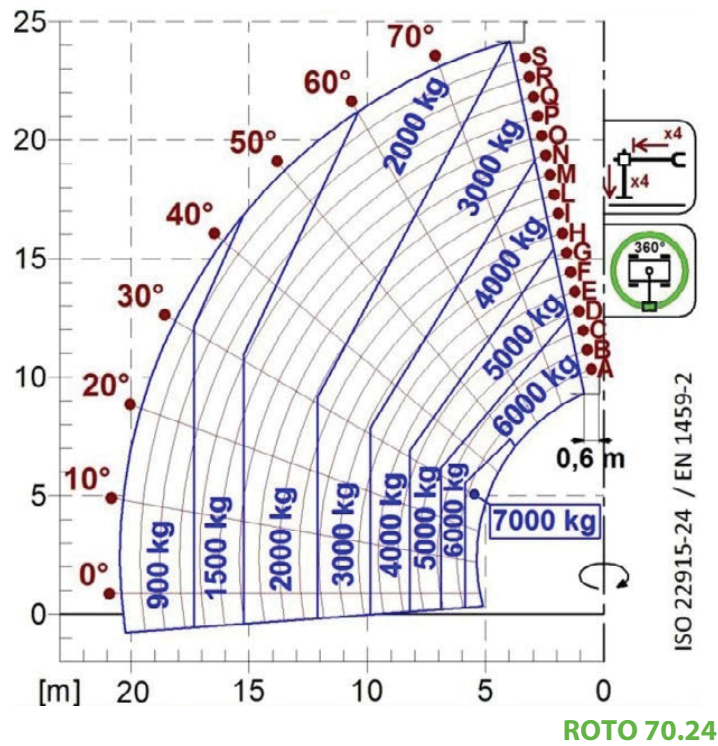
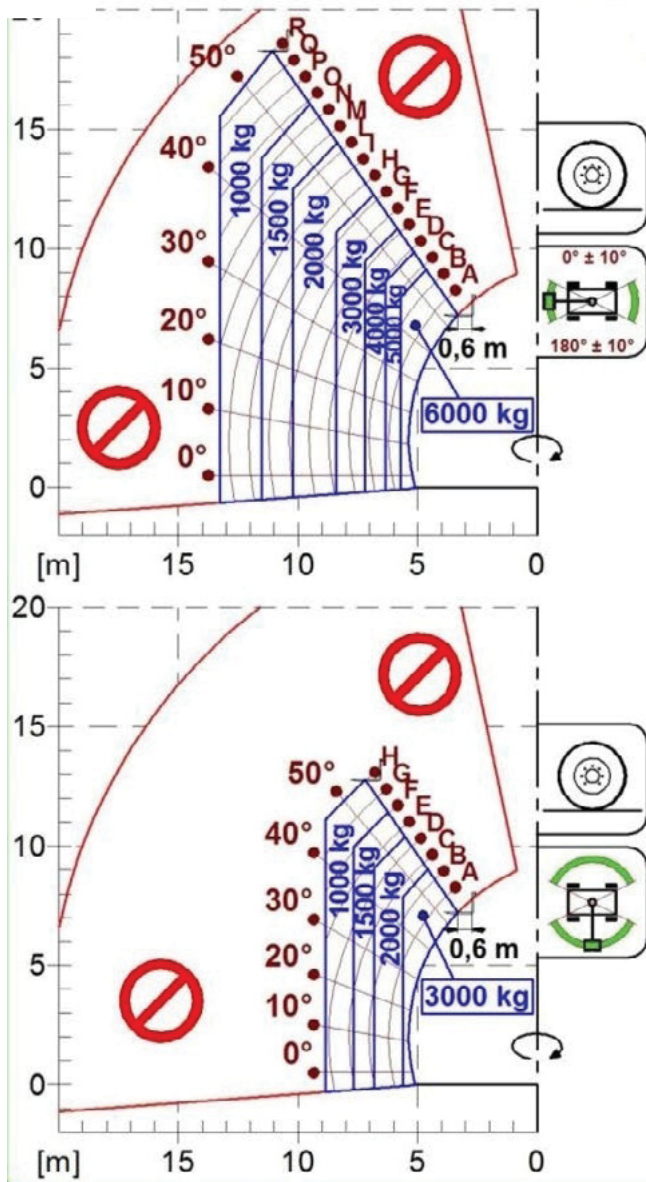

ROTO 70.24

ГАБАРИТНЫЕ РАЗМЕРЫ

ROTO 70.24	
A (mm)	7545
C (mm)	3200
E (mm)	5620
F (mm)	290
H (mm)	2490
L (mm)	5260
M (mm)	1010
N (mm)	3170
P (mm)	3160
R (mm)	4500
S (mm)	6770
Z (mm)	850

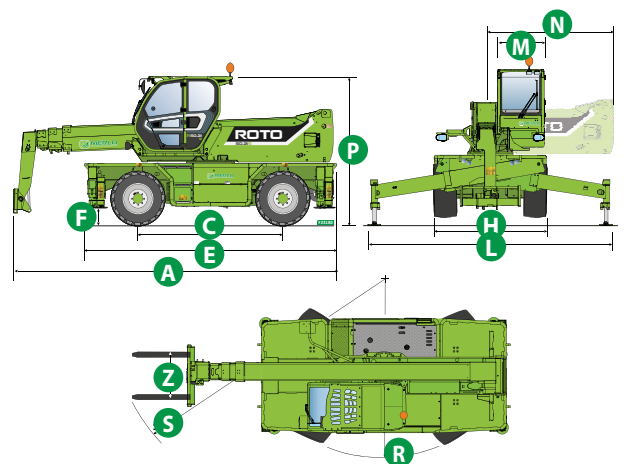

ДИАГРАММЫ НАГРУЗКИ С НАВЕСНЫМ ОБОРУДОВАНИЕМ

Крюк на каретке



A1001

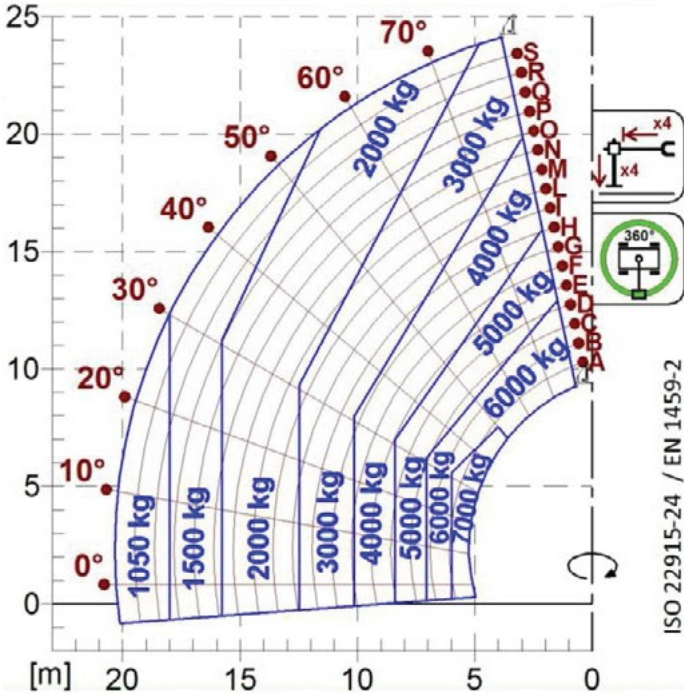

Крановая стрела

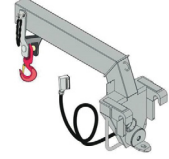

A1119B

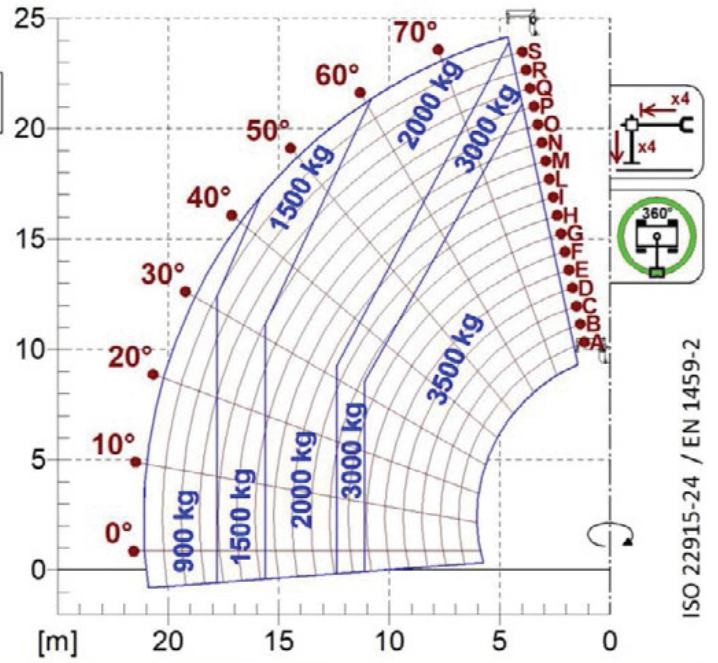

Гусек



A1220B
A1320B

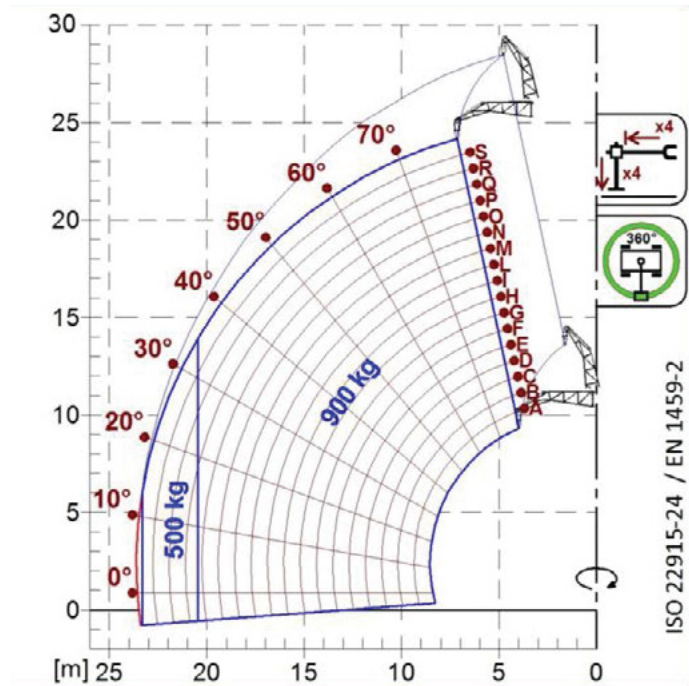

Гусек с лебедкой



A1321B

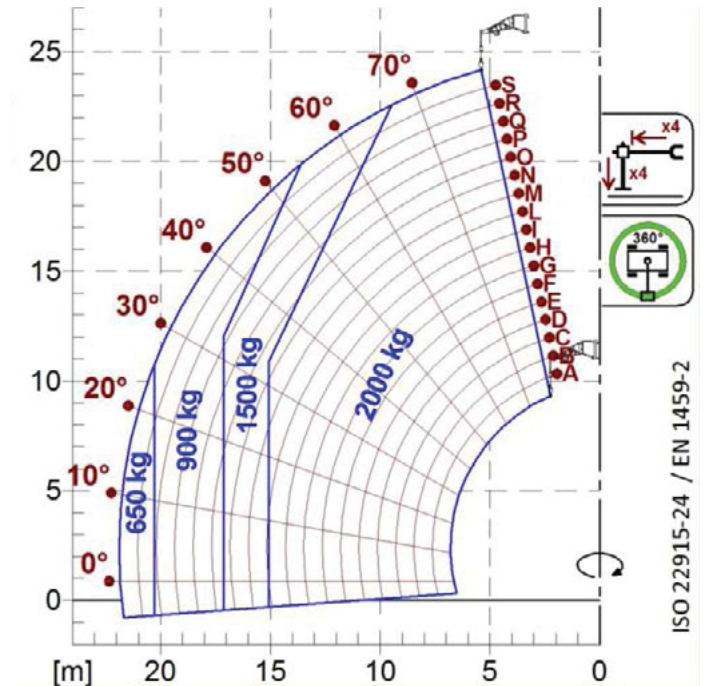

ДИАГРАММЫ НАГРУЗКИ С НАВЕСНЫМ ОБОРУДОВАНИЕМ

Лебидка на каретке

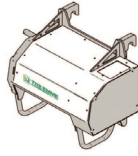

A2768
A2769

Платформа для персонала
раздвижная,
поворотная $\pm 90^\circ$

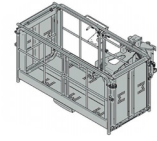

A1827A
A1839A

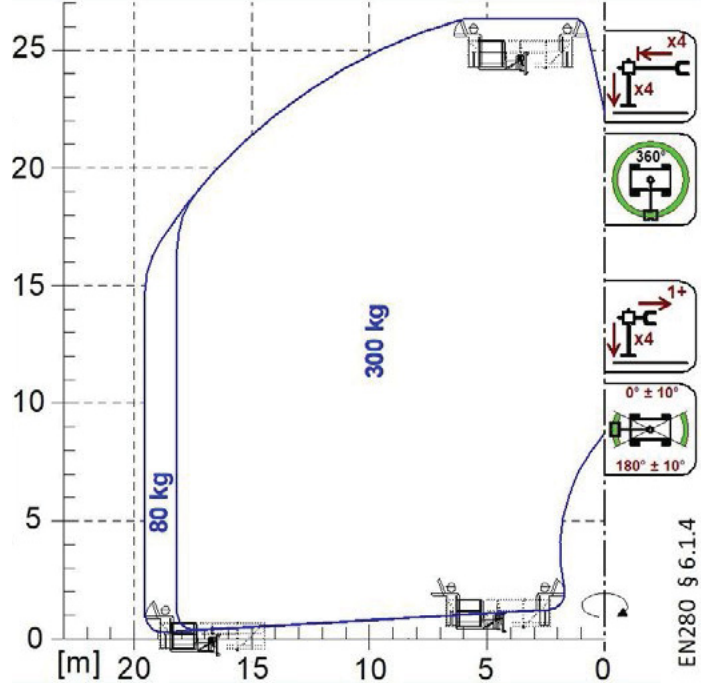
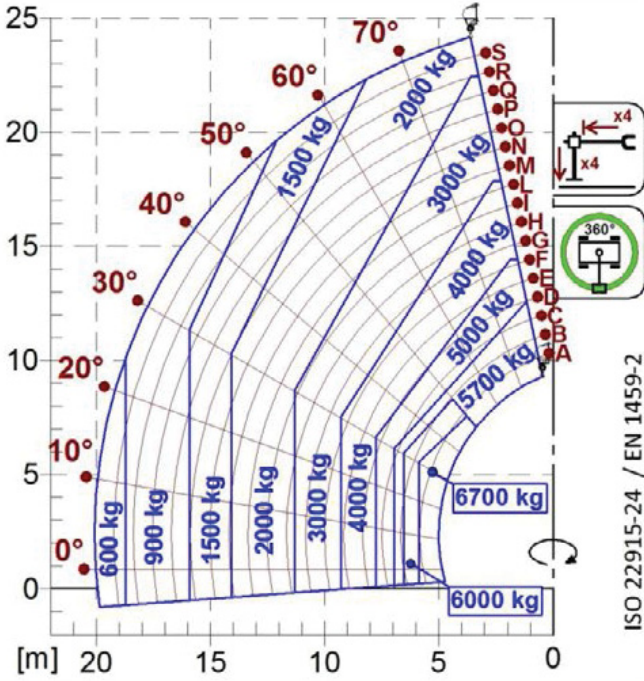

Платформа SPACE



A1873A

Платформа для персонала
раздвижная,
поворотная $\pm 90^\circ$

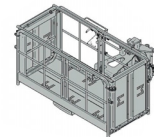

A1831A

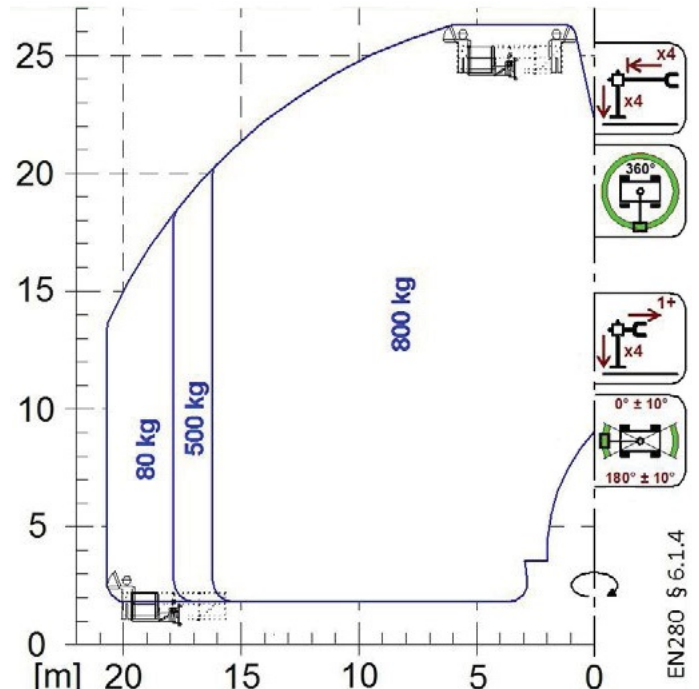
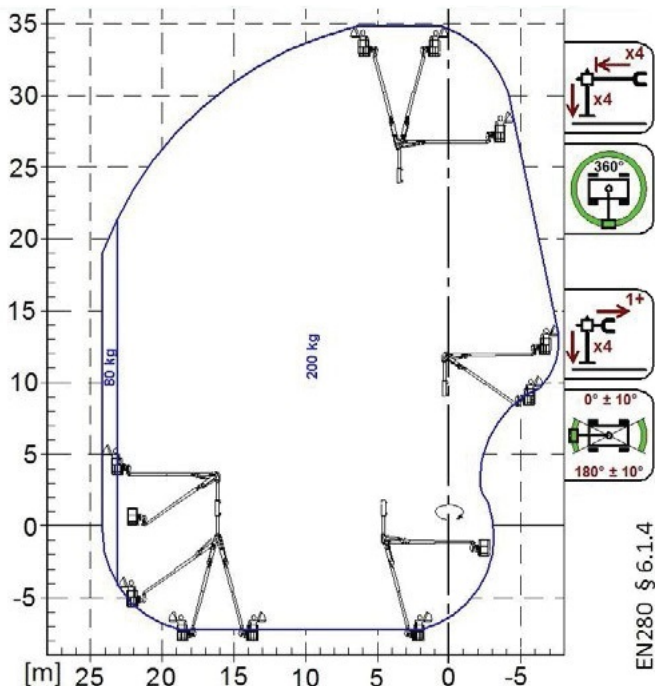



MERLO

WWW.MERLO.RU

8-800-50-518-50

Ваш дилер Merlo